

R32 or R410A

TOSHIBA

Leading Innovation >>>

CONDIZIONATORE D'ARIA (TIPO SPLIT)

Manuale dell'utilizzatore

Unità interna

Nome dei modelli:

Tipo a soffitto

RAV-RM401CTP-E

RAV-RM561CTP-E

RAV-RM801CTP-E

RAV-RM1101CTP-E

RAV-RM1401CTP-E

Per uso commerciale

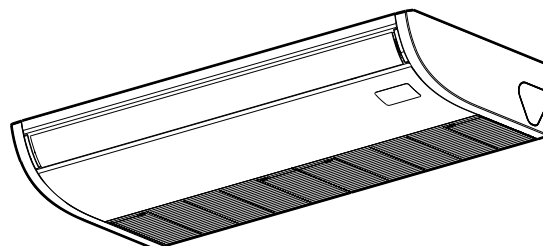

Translated instruction

ADOZIONE DEL REFRIGERANTE R32 O R410A

Questo condizionatore d'aria ha adottato il refrigerante HFC (R32 o R410A) che non danneggia lo strato di ozono.

Questa apparecchiatura non deve essere utilizzata da persone (inclusi i bambini) con capacità fisiche o mentali ridotte o prive della necessaria esperienza e conoscenza, a meno che non siano state istruite sull'uso dell'apparecchiatura e seguite da una persona responsabile per la loro sicurezza. I bambini devono essere sorvegliati per evitare che giochino con l'apparecchio.

Questo apparecchio può essere utilizzato da bambini di età superiore agli 8 anni e persone con menomazioni fisiche, sensoriali o mentali o mancanti di esperienza e di conoscenze, a condizione che siano sorvegliati o istruiti sull'utilizzo sicuro dell'apparecchio e comprendano i rischi connessi al suo utilizzo. I bambini non devono giocare con l'apparecchio. La pulizia e la manutenzione non devono essere effettuate da bambini senza la sorveglianza di un adulto.

Indice

1	Precauzioni per la sicurezza	3
2	Nomi delle parti	7
3	Telecomando a filo	7
4	Uso corretto	9
5	Funzionamento con il timer	10
6	Regolazione della direzione del flusso d'aria	10
7	Modalità di risparmio energetico	11
8	Manutenzione	12
9	Risoluzione dei problemi	13
10	Funzionamento e prestazioni	14
11	Installazione	15
12	Caratteristiche tecniche	16

Grazie per aver acquistato questo Toshiba condizionatore d'aria.

Si prega di leggere attentamente queste istruzioni perché contengono informazioni importanti sulla conformità alla direttiva Macchinari (Directive 2006/42/EC)

Dopo la lettura, conservare le istruzioni in un luogo sicuro, insieme al Manuale di installazione fornito con il prodotto.

Denominazione generica: Condizionatore d'aria



Definizione di installatore qualificato o tecnico dell'assistenza qualificato

Il condizionatore d'aria deve essere installato, sottoposto a manutenzione, riparato e rimosso da un installatore qualificato o da un tecnico dell'assistenza qualificato. Quando deve essere eseguito uno di questi lavori, rivolgersi a un installatore qualificato o a un tecnico dell'assistenza qualificato per svolgerli in propria vece.

Un installatore qualificato o un tecnico dell'assistenza qualificato è un agente che dispone delle qualifiche e dell'esperienza descritti nella tabella seguente.

Agente	Qualifiche ed esperienza di cui deve disporre l'agente
Installatore qualificato	<ul style="list-style-type: none"> L'installatore qualificato è una persona che installa, effettua la manutenzione, sposta e rimuove i condizionatori d'aria costruiti da Toshiba Carrier Corporation. Ha ricevuto la formazione necessaria per installare, mantenere, spostare e rimuovere i condizionatori d'aria costruiti da Toshiba Carrier Corporation o, in alternativa, è stato addestrato da uno o più individui in possesso della necessaria formazione, ed è pertanto idoneo a svolgere tali operazioni. L'installatore qualificato autorizzato a eseguire i lavori elettrici richiesti per l'installazione, il trasferimento e la rimozione del condizionatore d'aria possiede le qualifiche necessarie per svolgere tali compiti, come stabilito dalle leggi e dai regolamenti locali; è stato addestrato a lavorare sui condizionatori d'aria direttamente da Toshiba Carrier Corporation o da uno o più individui in possesso della necessaria formazione ed è pertanto idoneo a svolgere tale lavoro. L'installatore qualificato autorizzato a eseguire i lavori di gestione del refrigerante e di posa dei tubi richiesti per l'installazione, il trasferimento e la rimozione del condizionatore d'aria possiede le qualifiche necessarie per svolgere tali compiti, come stabilito dalle leggi e dai regolamenti locali; è stato addestrato a lavorare a svolgere i lavori di gestione del refrigerante e di posa dei tubi direttamente da Toshiba Carrier Corporation o da uno o più individui in possesso della necessaria formazione ed è pertanto idoneo a svolgere tale lavoro. L'installatore qualificato autorizzato a svolgere lavori in altezza ha ricevuto la formazione necessaria per effettuare tali lavori con i condizionatori d'aria costruiti da Toshiba Carrier Corporation o, in alternativa, è stato addestrato da uno o più individui in possesso della necessaria formazione, ed è pertanto idoneo a svolgere tali operazioni.
Tecnico dell'assistenza qualificato	<ul style="list-style-type: none"> Il personale di assistenza qualificato è una persona che installa, ripara, effettua la manutenzione, sposta e rimuove i condizionatori d'aria costruiti da Toshiba Carrier Corporation. Ha ricevuto la formazione necessaria per installare, riparare, mantenere, spostare e rimuovere i condizionatori d'aria costruiti da Toshiba Carrier Corporation o, in alternativa, è stato addestrato da uno o più individui in possesso della necessaria formazione, ed è pertanto idoneo a svolgere tali operazioni. Il personale di assistenza qualificato autorizzato a eseguire i lavori elettrici richiesti per l'installazione, il trasferimento e la rimozione del condizionatore d'aria possiede le qualifiche necessarie per svolgere tali compiti, come stabilito dalle leggi e dai regolamenti locali; è stato addestrato a lavorare sui condizionatori d'aria direttamente da Toshiba Carrier Corporation o da uno o più individui in possesso della necessaria formazione ed è pertanto idoneo a svolgere tale lavoro. Il personale di assistenza qualificato autorizzato a eseguire i lavori di gestione del refrigerante e di posa dei tubi richiesti per l'installazione, la riparazione, il trasferimento e la rimozione del condizionatore d'aria possiede le qualifiche necessarie per svolgere tali compiti, come stabilito dalle leggi e dai regolamenti locali; è stato addestrato a lavorare a svolgere i lavori di gestione del refrigerante e di posa dei tubi direttamente da Toshiba Carrier Corporation o da uno o più individui in possesso della necessaria formazione ed è pertanto idoneo a svolgere tale lavoro. Il personale di assistenza qualificato autorizzato a svolgere lavori in altezza ha ricevuto la formazione necessaria per effettuare tali lavori con i condizionatori d'aria costruiti da Toshiba Carrier Corporation o, in alternativa, è stato addestrato da uno o più individui in possesso della necessaria formazione, ed è pertanto idoneo a svolgere tali operazioni.

Queste precauzioni di sicurezza descrivono importanti temi relativi alla sicurezza, per evitare lesioni personali agli utilizzatori o ad altre persone nonché danni materiali. Leggere questo manuale dopo aver ben compreso i contenuti seguenti (significato delle indicazioni) e assicurarsi di attenersi alla descrizione.





Indicazione	Significato dell'indicazione
 AVVERTENZA	Il testo evidenziato in questo modo indica che la mancata osservanza delle istruzioni contenute nel messaggio di avvertimento potrebbe causare lesioni fisiche gravi (*1) o la perdita della vista se il prodotto viene maneggiato in modo improprio.
 ATTENZIONE	Il testo evidenziato in questo modo indica che la mancata osservanza delle istruzioni contenute nel messaggio di attenzione potrebbe causare lesioni lievi (*2) o danni materiali (*3) se il prodotto viene maneggiato in modo improprio.

*1: Lesioni fisiche gravi indica perdita della vista, traumi, ustioni, scosse elettriche, fratture ossee, avvelenamento e altre lesioni che provocano conseguenze e richiedono ricovero ospedaliero o trattamento a lungo termine in ambulatorio.





*2: Lesioni lievi indica traumi, ustioni, scosse elettriche e altre lesioni che non richiedono ricovero ospedaliero o trattamento a lungo termine in ambulatorio.

*3: Danni materiali indica danni che si estendono a edifici, ambienti domestici, bestiame e animali da compagnia.

SIGNIFICATO DEI SIMBOLI VISUALIZZATI SULL'UNITÀ

	AVVERTENZA (Rischio di incendio)	Questo contrassegno è solo per il refrigerante R32. Il tipo di refrigerante è indicato sulla targhetta dell'unità esterna. Se il tipo di refrigerante è R32, questa unità utilizza un refrigerante infiammabile. Se si verifica una perdita e il refrigerante entra in contatto con fuoco o parti riscaldate, potrebbe produrre gas dannosi e provocare un rischio di incendio.
		Leggere attentamente il MANUALE DEL PROPRIETARIO prima di utilizzare l'apparecchio.
		Il personale di assistenza è tenuto a leggere attentamente il MANUALE DEL PROPRIETARIO e IL MANUALE DI INSTALLAZIONE prima di utilizzare l'apparecchio.
		Ulteriori informazioni sono disponibili nel MANUALE DEL PROPRIETARIO, nel MANUALE DI INSTALLAZIONE e in materiali simili.

■ Indicazioni di avvertimento sul condizionatore d'aria

Indicazione di avvertimento		Descrizione
	<p>WARNING</p> <p>ELECTRICAL SHOCK HAZARD Disconnect all remote electric power supplies before servicing.</p>	<p>AVVERTENZA</p> <p>PERICOLO DI SCOSSA ELETTRICA Scollegare tutte le fonti di alimentazione elettrica remota, prima di sottoporre a interventi di assistenza.</p>
	<p>WARNING</p> <p>Moving parts. Do not operate unit with grille removed. Stop the unit before the servicing.</p>	<p>AVVERTENZA</p> <p>Parti mobili. Non far funzionare l'unità con la griglia rimossa. Arrestare l'unità prima di sottoporla ad assistenza.</p>
	<p>CAUTION</p> <p>High temperature parts. You might get burned when removing this panel.</p>	<p>ATTENZIONE</p> <p>Parti ad alta temperatura. Quando si rimuove questo pannello sussiste il pericolo di ustione.</p>
	<p>CAUTION</p> <p>Do not touch the aluminum fins of the unit. Doing so may result in injury.</p>	<p>ATTENZIONE</p> <p>Non toccare le alette di alluminio dell'unità. In caso contrario, si potrebbero provocare lesioni personali.</p>
	<p>CAUTION</p> <p>BURST HAZARD Open the service valves before the operation, otherwise there might be the burst.</p>	<p>ATTENZIONE</p> <p>PERICOLO DI SCOPPIO Aprire le valvole di servizio prima dell'operazione; in caso contrario, si potrebbe verificare uno scoppio.</p>

1 Precauzioni per la sicurezza

Il produttore non si assume alcuna responsabilità per i danni causati dalla mancata osservazione delle descrizioni del presente manuale.

AVVERTENZA

Generali

- Leggere con attenzione il Manuale del proprietario prima di iniziare a utilizzare il condizionatore d'aria. Vi sono molte cose importanti da tenere a mente per il funzionamento quotidiano.
- L'installazione deve essere affidata al proprio rivenditore o a un tecnico qualificato. Solo questi professionisti(*1) sono infatti in grado di eseguirla correttamente. Affidandola a persone non qualificate si potrebbero verificare un incendio, scosse elettriche, perdite d'acqua, generazione di rumore o vibrazioni o, ancora, lesioni per le persone.
- Per rabbocchi o sostituzioni, non utilizzare refrigeranti diversi da quello indicato. In caso contrario nel ciclo di refrigerazione si può generare una pressione eccessiva, che può generare guasti, esplosione del prodotto o pericolo per le persone.
- Fare attenzione ai possibili luoghi d'installazione ove il rumore dell'unità esterna potrebbe arrecare disturbo (specialmente nei punti di confine con altre proprietà).
- Il presente apparecchio deve essere utilizzato da utenti esperti o formati nei negozi, nel settore dell'illuminazione o per uso commerciale dai non addetti ai lavori.

Trasporto e magazzinaggio

- Per trasportare il condizionatore si raccomanda di calzare scarpe rinforzate sulla punta nonché indossare guanti e altro abbigliamento protettivo.
- Quando si trasporta il condizionatore d'aria, non afferrare le fascette che circondano la scatola di imballaggio. Qualora le fascette si rompano, si potrebbero subire lesioni personali.
- Prima di impilare i cartoni di imballaggio per il magazzinaggio o il trasporto, seguire le precauzioni riportate sui cartoni. La mancata osservanza di questa precauzione potrebbe provocare la caduta della pila.

- Il condizionatore deve essere trasportato in condizioni stabili. Qualora una parte qualsiasi dovesse apparire non integra si raccomanda di rivolgersi immediatamente al proprio rivenditore.
- Se il condizionatore deve essere trasportato manualmente, l'operazione deve essere effettuata da due o più persone.

Installazione

- Solo un installatore qualificato(*1) o un tecnico dell'assistenza qualificato(*1) sono autorizzati a eseguire i lavori sull'impianto elettrico per il condizionatore d'aria. In nessuna circostanza tali lavori devono essere effettuati da una persona non qualificata, poiché un'esecuzione non appropriata dei lavori potrebbe provocare scosse elettriche e / o dispersioni di corrente.
- Al termine del lavoro di installazione, chiedere all'installatore di illustrare le posizioni dell'interruttore. Nelle eventualità di un guasto del condizionatore d'aria, portare l'interruttore su OFF e contattare il personale dell'assistenza.
- Se si installa l'unità in una stanza piccola, adottare le misure appropriate affinché, in caso di perdita di refrigerante, la concentrazione di quest'ultimo nella stanza non superi il limite consentito. Quando si implementano tali misure, consultare il rivenditore da cui si è acquistato il condizionatore d'aria. L'accumulo di elevate concentrazioni di refrigerante potrebbe provocare un incidente dovuto a carenza di ossigeno.
- Non installare il condizionatore d'aria in una sede che possa essere soggetta al rischio di esposizione a gas combustibili. Qualora si verifichi una perdita e la concentrazione di un gas combustibile in prossimità dell'apparecchio, sussiste il rischio di incendio.
- Per le parti da acquistare a parte usare esclusivamente quelle specificate dal costruttore. L'uso di prodotti non specifici può causare incendi, scosse elettriche, perdite di acqua o altri problemi. L'installazione deve essere effettuata da un professionista.
- Accertarsi infine che i collegamenti a terra siano stati correttamente eseguiti.

Funzionamento

- Prima di aprire la griglia della presa d'aria dell'unità interna o il pannello di servizio dell'unità esterna, impostare l'interruttore automatico sulla posizione OFF (spento). La mancata

impostazione dell'interruttore automatico sulla posizione OFF (spento) potrebbe provocare scosse elettriche attraverso il contatto con le parti interne. Solo un installatore qualificato(*1) o un tecnico dell'assistenza qualificato(*1) sono autorizzati a rimuovere la griglia della presa d'aria o il pannello di servizio dell'unità esterna e a svolgere il lavoro richiesto.

- All'interno del condizionatore d'aria vi sono parti in movimento e correnti ad alta tensione. Per scongiurare il pericolo di elettrocuzione o di intrappolamento delle dita o di altri oggetti nelle parti in movimento, non rimuovere il pannello di servizio dell'unità esterna. Se occorre eseguire un lavoro che implichi la rimozione di questi elementi, contattare un installatore qualificato (*1) o il personale di assistenza qualificato (*1).
- Non tentare di spostare o riparare l'unità da soli. All'interno dell'unità è presente alta tensione, pertanto, la rimozione del coperchio e lo spostamento dell'unità principale potrebbero esporre al rischio di elettrocuzione.
- Per pulire il filtro dell'unità interna o per eseguire altre attività considerate come "lavori in altezza", utilizzare un supporto più alto di 50 cm. A motivo del pericolo di caduta dal supporto e quindi del rischio di lesioni o ferite, i lavori in altezza dovrebbero essere eseguiti esclusivamente da persone qualificate. Se la situazione richiede questo tipo di lavori, rivolgersi a un installatore qualificato (*1) o a personale di assistenza qualificato (*1).
- Non toccare l'aletta di alluminio dell'unità esterna. In caso contrario, si potrebbero provocare lesioni personali. Se la situazione richiede che le alette vengano toccate, rivolgersi a un installatore qualificato o al personale di assistenza qualificato.
- Non salire né collocare oggetti sull'unità esterna. Si potrebbe cadere o gli oggetti potrebbero cadere dall'unità esterna e provocare lesioni personali.
- Non collocare apparecchi a combustione di alcun genere in luoghi che siano direttamente esposti al flusso d'aria prodotto dal condizionatore d'aria; in caso contrario, il condizionatore potrebbe provocare una combustione imperfetta.
- Quando il condizionatore viene utilizzato con un apparecchio a combustione presente, ventilare adeguatamente l'ambiente. La scarsa ventilazione provoca carenza di ossigeno.
- Se il condizionatore d'aria viene utilizzato in un locale chiuso, ventilare adeguatamente l'ambiente. La scarsa ventilazione provoca carenza di ossigeno.

- Non sostare a lungo nel flusso d'aria fredda, né lasciare raffreddare eccessivamente il corpo.
Ciò potrebbe infatti deteriorare le condizioni fisiche e causare problemi di salute.
- Non inserire le dita né altri corpi estranei nella presa d'ingresso o di scarico dell'aria.
Ci si potrebbe infatti ferire a causa dell'alta velocità di rotazione della ventola interna.
- Se il condizionatore non riscalda o raffredda adeguatamente l'ambiente, probabilmente a causa di una perdita di refrigerante, è raccomandabile rivolgersi al proprio rivenditore. Se l'intervento richiede una carica aggiuntiva di refrigerante è opportuno di ottenere dal tecnico di assistenza ogni possibile informazione particolareggiata (*1).
- Prima di pulire il condizionatore lo si deve spegnere e si deve inoltre disinserire l'interruttore a monte.
Ci si potrebbe infatti ferire a causa dell'alta velocità di rotazione della ventola interna.

Riparazioni

- In caso di problemi con il condizionatore d'aria (ad esempio visualizzazione di un'indicazione di errore, percezione di odore di bruciato o di rumori anomali, mancato funzionamento in raffreddamento o riscaldamento o perdita d'acqua), non intervenire da soli sul condizionatore d'aria, ma portare l'interruttore automatico su OFF (spento) e contattare un tecnico di assistenza qualificato (*1). Adottare tutte le precauzioni necessarie per evitare che l'unità venga accesa (ad esempio scrivendo "fuori servizio" in prossimità dell'interruttore generale) fino all'arrivo di un tecnico dell'assistenza qualificato (*1). L'uso continuato del condizionatore in questa condizione anomala potrebbe essere all'origine di problemi meccanici, scosse elettriche o altri problemi.
- Se la griglia della ventola è danneggiata, non avvicinarsi all'unità esterna ma portare l'interruttore in posizione OFF (spento) e rivolgersi al personale di assistenza qualificato affinché provveda a effettuare le necessarie riparazioni.
Non impostare l'interruttore automatico sulla posizione ON (acceso) finché non siano state completate le riparazioni.
- Se esiste il pericolo che l'unità interna possa cadere, non avvicinarsi, portare l'interruttore su OFF (spento) e contattare

un installatore (*1) o personale di assistenza qualificato (*1) affinché rimontino l'unità. Non riportare l'interruttore in posizione ON fino a quando l'unità non è stata rimontata.

- Se esiste il pericolo che l'unità esterna possa cadere, non avvicinarsi, portare l'interruttore su OFF (spento) e contattare un installatore (*1) o personale di assistenza qualificato (*1) affinché fissino o rimontino l'unità. Non riportare l'interruttore in posizione ON fino a quando le riparazioni non sono state completate.
- Non si deve "personalizzare" in alcun modo il condizionatore. In caso contrario si potrebbero verificare un incendio, scosse elettriche o altri problemi.

Trasferimento

- Se il condizionatore d'aria deve essere trasferito, rivolgersi a un installatore (*1) o a personale di assistenza qualificato (*1). Un'errata procedura di trasferimento del condizionatore d'aria potrebbe provocare scosse elettriche e/o incendi.

ATTENZIONE

Installazione

- Posare correttamente il tubo di scarico, in modo da garantire uno scarico perfetto. Uno scarico inadatto potrebbe provocare l'allagamento dell'edificio e bagnare l'arredamento.
- Collegare il condizionatore d'aria a una rete di alimentazione dedicata con tensione di alimentazione corrispondente a quella nominale, altrimenti l'unità potrebbe guastarsi o causare incendi.
- Accertarsi che l'unità esterna sia ben fissata alla base di supporto. In caso contrario potrebbe ribaltarsi o causare altri problemi.

Funzionamento









- Non utilizzare il condizionatore d'aria per scopi particolari, quali ad esempio la conservazione di alimenti, strumenti di precisione, oggetti d'arte, vetture o imbarcazioni, l'allevamento di animali.
- Non toccare gli interruttori con le dita bagnate, altrimenti si può incorrere in una elettrocuzione.



- Se il condizionatore d'aria non verrà utilizzato per un lungo periodo di tempo, disinserire l'interruttore principale o l'interruttore.
- Per far sì che il condizionatore possa garantire prestazioni ottimali, utilizzarlo negli intervalli di temperatura specificati nelle istruzioni. In caso contrario l'unità potrebbe guastarsi o essere soggetta a perdite d'acqua.
- Fare attenzione a non versare liquidi sul telecomando. Proteggerlo da succhi di frutta, acqua o qualsiasi altro tipo di liquido.
- Non lavare il condizionatore con acqua. Si potrebbe infatti ricevere una scossa elettrica.
- Trascorso molto tempo dall'installazione iniziale è opportuno accertarsi che la base d'installazione e ogni altra parte ancora non si sia deteriorata. Lasciarle in tale condizione ne potrebbe causare il ribaltamento con conseguente pericolo per le persone.
- Non lasciare prodotti spray né altri materiali infiammabili nei pressi del condizionatore, né spruzzarli direttamente dentro le unità. Si potrebbero infatti incendiare.
- Prima di pulire il condizionatore lo si deve spegnere e si deve inoltre disinserire l'interruttore a monte. Ci si potrebbe infatti ferire a causa dell'alta velocità di rotazione della ventola interna.
- Per la pulizia del condizionatore è raccomandabile rivolgersi al proprio rivenditore. Eseguendo la pulizia del condizionatore in modo improprio se ne potrebbero danneggiare le parti di plastica e il materiale isolante di parti elettriche o di altro tipo, con conseguente pericolo di malfunzionamento o guasto. Nel peggiore dei casi si potrebbero verificare perdite d'acqua, scosse elettriche, emissione di fumo o un incendio.
- Non appoggiare contenitori liquidi - ad esempio vasi - sull'unità esterna. Se l'acqua dovesse penetrare nell'unità, infatti, potrebbe deteriorare i materiali elettroisolanti con conseguente pericolo di scosse elettriche.
- Non lavare i condizionatori ad alta pressione. Le dispersioni di elettricità possono causare incendi e scariche elettriche.

(*1) Consultare la "Definizione di installatore qualificato o tecnico dell'assistenza qualificato".

■ Informazioni sul trasporto, la gestione e il magazzinaggio del cartone

◆ Esempi di indicazioni riportate sul cartone

Simbolo	Descrizione	Simbolo	Descrizione
	Conservare all'asciutto		Non far cadere
	Fragile		Non coricare
	Altezza di impilaggio (in questo caso possono essere impilati 12 cartoni)		Non camminare su questo cartone
	Alto		Non calpestare
	Maneggiare con cura		

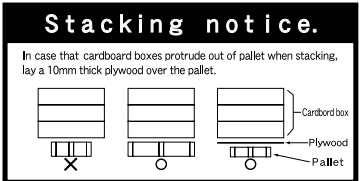
Altre precauzioni	Descrizione
	ATTENZIONE Possibilità di lesioni. Non afferrare le reglette di plastica; in caso di rottura potrebbero causare lesioni.
	
	Avviso di impilaggio. Se le scatole di cartone sporgono dal bancale dopo l'impilaggio. Stendere sulla bancale un foglio di compensato dello spessore di 10 mm.

2 Nomi delle parti

■ Unità interna

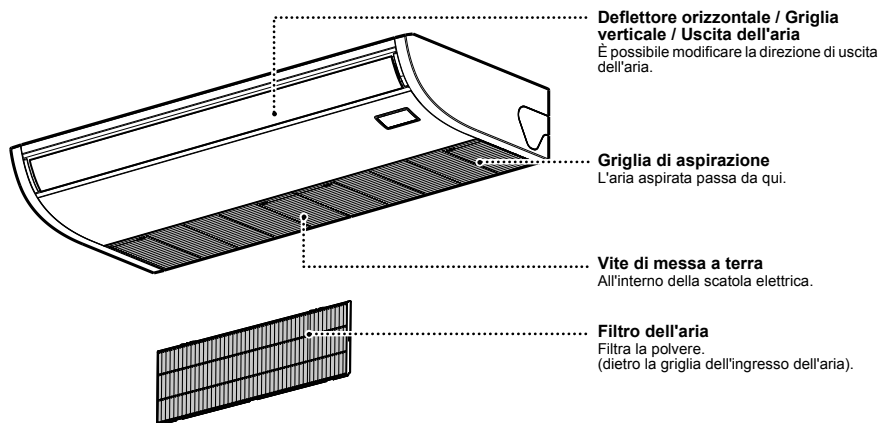

■ Unità esterna (il design varia secondo l'unità esterna. L'illustrazione di seguito mostra un esempio).

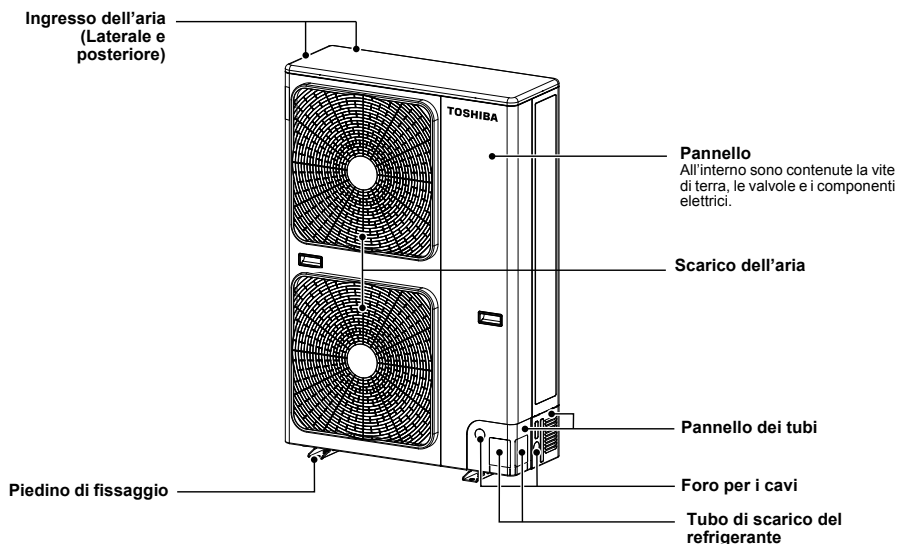

3 Telecomando a filo





Questo telecomando consente di comandare fino a 8 unità interne.

■ Sezione del display

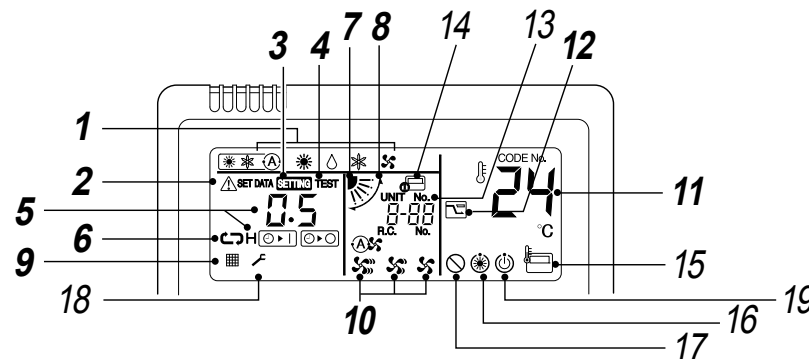
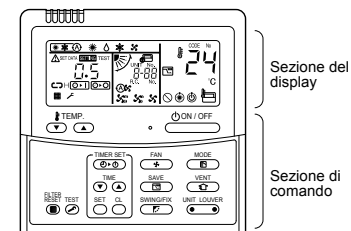
La figura qui sotto mostra tutte le icone che vengono visualizzate. Quando l'unità è in funzione, saranno visualizzate solo le icone del caso.

- Quando si accende per la prima volta l'interruttore differenziale, l'indicazione **SETTING** lampeggia nella sezione del display del telecomando.
- Mentre l'icona lampeggia, viene effettuata la conferma automatica del modello. Attendere la scomparsa dell'icona **SETTING** prima di utilizzare il telecomando.



- 1 Modalità di funzionamento**
Viene visualizzata la modalità di funzionamento selezionata.
- 2 Indicazione Errore**
Visualizzata durante il funzionamento del dispositivo di protezione o nel caso si verifichi un errore.
- 3 Indicazione SETTING**
Visualizzata durante l'impostazione del timer o altre impostazioni.
- 4 Indicazione della modalità di prova (TEST)**
Visualizzata durante un funzionamento di prova.
- 5 Indicazione del timer**
Quando si verifica un errore, viene visualizzato il codice di errore.
- 6 Indicazione della modalità Timer**
Viene visualizzata la modalità timer selezionata.
- 7 Indicatore di orientamento dei deflettori**
Indica la posizione del deflettore.
- 8 Indicazione dell'oscillazione**
Appare durante l'oscillazione su / giù dei deflettori.
- 9 Indicazione del filtro**
Promemoria per pulire il filtro dell'aria.
- 10 Indicazione della velocità della ventola**
Viene visualizzata la velocità di ventola selezionata.
(Automatica) 
(Alta) 
(Med.) 
(Bassa) 
- 11 Indicazione della temperatura impostata**
Viene visualizzata la temperatura impostata selezionata.
- 12 Indicazione della modalità di risparmio energetico**
Limiti di velocità del compressore (capacità) per risparmiare energia.

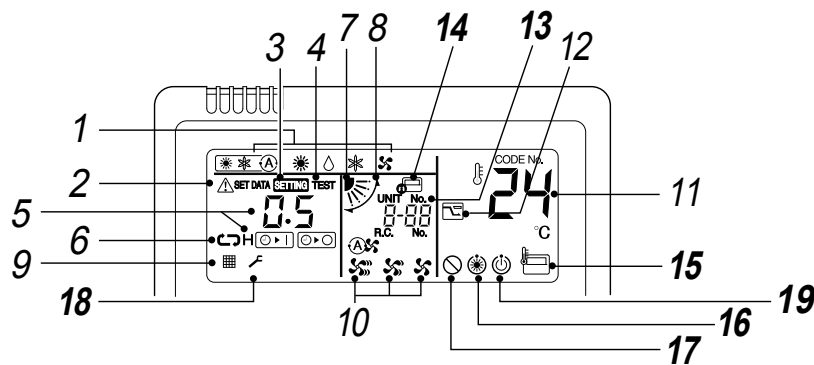

13 Indicazione UNIT No.

Visualizza il numero dell'unità interna selezionata. Mostra inoltre il codice di errore delle unità interna ed esterna.

14 Indicazione di controllo centrale

Visualizzata quando il condizionatore d'aria è utilizzato per operazioni di controllo centrale, in abbinamento a un telecomando di controllo centrale.

Se il telecomando è disabilitato dal sistema di controllo centrale, lampeggia. In queste condizioni non è possibile eseguire operazioni con i pulsanti.

Anche se si preme il pulsante ON / OFF, MODE o TEMP., l'operazione corrispondente non viene eseguita.

(Le impostazioni effettuate con il telecomando variano a seconda della modalità di controllo centrale. Per ulteriori informazioni, consultare il manuale del telecomando del controllo centrale.)

15 Indicazione del sensore del telecomando

Visualizzata quando viene attivato il sensore del telecomando.

16 Indicazione Pre-riscaldamento

Visualizzata quando viene attivata la modalità di riscaldamento o il ciclo di sbrinamento.

Quando questa icona è visualizzata, la ventola dell'unità interna è ferma.

17 Indicazione di assenza funzioni

Visualizzata quando la funzione richiesta non è disponibile su quel modello.

18 Indicatore di necessità di assistenza tecnica

19 Indicatore di pronto all'uso

Appare solo con alcuni modelli.

■ Sezione di comando

Per effettuare l'operazione desiderata, premere il pulsante corrispondente.

- I comandi vengono memorizzati, pertanto, dopo l'impostazione iniziale, non è necessario effettuare ulteriori impostazioni, salvo le modifiche desiderate. Il condizionatore d'aria può essere azionato premendo il pulsante .

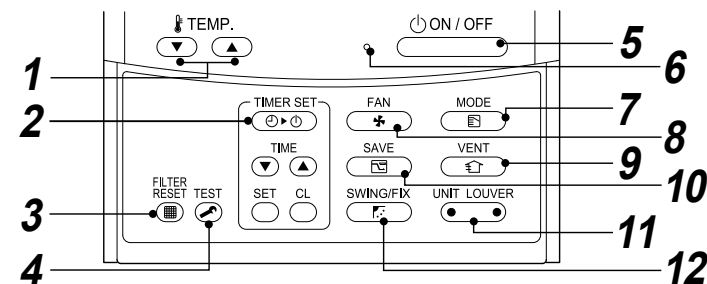

1 Pulsante (Pulsante di impostazione della temperatura)

Tara il punto di regolazione. Selezionare il punto di regolazione desiderato premendo o .

2 Pulsante (Pulsante di impostazione del timer)

Premere per impostare il timer.

3 Pulsante (Pulsante di ripristino dell'indicazione del filtro)

Ripristina la visualizzazione " " dopo la pulizia del filtro.

4 Pulsante (Pulsante di prova)

Utilizzare solo per l'assistenza. (Durante il normale funzionamento non utilizzare questo tasto.)

5 Pulsante (Pulsante di accensione/spegnimento)

Premendo questo pulsante una volta, il climatizzatore entra in funzione; premendolo una seconda volta, il funzionamento si arresta. Dopo l'arresto si spegne la spia di funzionamento e scompaiono tutte le indicazioni.

6 Spia di funzionamento

Quando l'unità è accesa la luce è verde. Lampeggia durante il funzionamento del dispositivo di protezione o se si verifica un errore.

7 Pulsante (Pulsante della modalità di funzionamento)

Consente di selezionare la modalità di funzionamento desiderata.

8 Pulsante (Pulsante della velocità della ventola)

Seleziona le velocità di ventilazione desiderata.

9 Pulsante (pulsante di ventilazione)

Utilizzare se si collega un kit di ventilazione meccanica (da acquistarsi localmente).

- Se premendo questo pulsante sul telecomando viene visualizzato il simbolo " " significa che non ci sono kit di ventilazione collegati.

10 Pulsante (Risparmio energetico)

Utilizzare per avviare la modalità di risparmio energetico.

11 Pulsante (Pulsante di selezione unità / deflettore)

Consente di selezionare un'unità (sinistra) o un deflettore (destra) selezionando il numero corrispondente.

UNIT:

Seleziona una delle unità interne quando più unità interne di regolazione della direzione del flusso d'aria sono controllate da un unico telecomando.

LOUVER:

Seleziona le alette quando la regolazione della direzione dell'aria viene impostata in modo indipendente.

12 Pulsante (Pulsante di direzione oscillazione / deflettore)

Seleziona oscillazione automatica o impostazione della direzione del deflettore.

◆ OPZIONE:

Sensore del telecomando

In genere il sensore di temperatura dell'unità interna rileva la temperatura. È anche possibile rilevare la temperatura intorno al telecomando.

Per ulteriori informazioni, contattare il rivenditore presso cui è stato acquistato il condizionatore d'aria.

4 Uso corretto

Quando il condizionatore viene utilizzato per la prima volta o quando sono state modificate le impostazioni, seguire i passaggi di seguito. Le impostazioni vengono salvate in memoria e, quando l'unità è accesa, è possibile visualizzarle in qualsiasi momento premendo il pulsante **ON/OFF**.

Operazioni preliminari

- Quando viene attivato l'interruttore, sul telecomando sono visualizzate le linee divisorie.
- * Dopo l'attivazione dell'interruttore, non è possibile eseguire alcuna operazione sul telecomando per circa 1 minuto. Ciò è perfettamente normale, non si tratta di un malfunzionamento.

REQUISITI

Quando si riaccende il condizionatore d'aria dopo un lungo periodo di inutilizzo, accendere l'interruttore con un anticipo di almeno 12 ore prima di avviare il condizionatore.

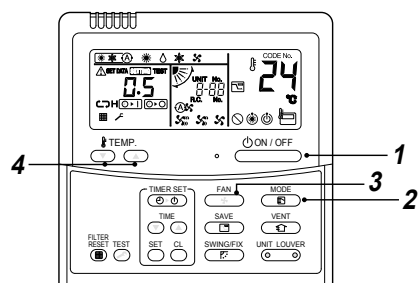

Avvio

- 1 Premere il pulsante **ON/OFF**.**
La spia di funzionamento si accende e il condizionatore inizia a funzionare.
- 2 Selezionare la modalità di funzionamento con il pulsante **MODE**.**
A ogni pressione del pulsante l'indicazione cambia nell'ordine mostrato di seguito.

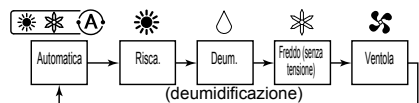

- 3 Selezionare la velocità della ventola con il pulsante **FAN**.**
A ogni pressione del pulsante l'indicazione cambia nell'ordine mostrato di seguito.

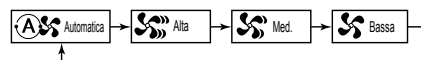

- Quando la ventola è in "Automatica", la velocità della ventola viene regolata in base alla differenza tra il punto di regolazione e la temperatura dell'ambiente.
- Nel funzionamento riscaldante, se la temperatura dell'ambiente non viene riscaldata sufficientemente con il funzionamento a velocità "Bassa", selezionare il funzionamento "Med." o "Alta".
- Il sensore termico rileva la temperatura dell'aria di ritorno nei pressi dell'unità interna, diversa dalla temperatura dell'ambiente secondo le condizioni di installazione. Il punto di regolazione è la temperatura desiderata per l'ambiente. ("Automatica" non è selezionabile in modalità Ventola).

- 4 Selezionare il punto di regolazione della temperatura premendo il pulsante **TEMP**.**
" o "TEMP. ".

Fermo

Premere il pulsante **ON/OFF.**
La spia di funzionamento si spegne e il condizionatore si arresta.

NOTA

Selezione automatica

- In modalità Auto, l'unità sceglie la modalità di funzionamento (raffreddamento, riscaldamento o solo ventola) in base alla temperatura del punto di regolazione selezionata dall'utente.
- Se la modalità Auto non permette di ottenere le condizioni desiderate, è possibile selezionare manualmente le impostazioni desiderate.

Raffreddamento

Se c'è una richiesta di raffreddamento, l'unità si avvia dopo circa 1 minuto dalla selezione della modalità.

Riscaldamento

- Se c'è una richiesta di riscaldamento, l'unità si avvia dopo circa 3 - 5 minuti dalla selezione della modalità.
- Dopo l'arresto del riscaldamento, fan continua a funzionare per circa 30 secondi.
- Quando la temperatura ambiente raggiunge il valore impostato, l'unità esterna smette di funzionare e la ventola dell'unità interna funziona a velocità bassissima.
- In modalità di Sbrinamento, la ventola si arresta perché non venga emessa aria fredda. ("") Viene visualizzato il simbolo del pre-riscaldamento).

Tentativo di riavvio del funzionamento dopo un arresto

Quando si tenta di riavviare l'apparecchio immediatamente dopo un arresto, occorre attendere circa 3 minuti prima che l'unità entri nuovamente in funzione; tale attesa è necessaria per proteggere il compressore.

Funzionamento a 8 °C (per il pre-riscaldamento)

Il condizionatore d'aria è in grado di mantenere la temperatura di riscaldamento su circa 8 °C.

Il riscaldamento a 8 °C richiede l'impostazione mediante il telecomando collegato via cavo. Rivolgersi all'installatore o al rivenditore per le impostazioni dell'unità interna.

Avvio

1. Impostare la temperatura su 18 °C nella modalità di riscaldamento premendo il pulsante **TEMP**.
2. Impostare la temperatura visualizzata su 8 °C premendo il pulsante **TEMP** per almeno quattro secondi.

Fermo

1. Impostare la temperatura visualizzata su 18 °C premendo il pulsante **TEMP**.
 - Il condizionatore d'aria ritorna alla modalità di RISCALDAMENTO normale. Selezionare la temperatura e la modalità di funzionamento desiderate.

NOTA

- La temperatura dell'aria di scarico è inferiore a quella del normale riscaldamento.
- È possibile che la temperatura ambiente non venga riscaldata uniformemente a seconda della posizione di installazione del telecomando.
- È possibile che la temperatura ambiente non raggiunga gli 8 °C a seconda delle dimensioni della stanza o delle condizioni di installazione.
- L'impostazione per la velocità della ventola è disponibile durante il funzionamento di riscaldamento a 8 °C.

L'operazione di riscaldamento a 8 °C viene annullata nei seguenti casi.

- Quando l'operazione viene interrotta con il pulsante **ON/OFF**.
- Quando viene selezionata una modalità di funzionamento diversa con il pulsante **MODE**.
- Quando l'impostazione della temperatura o la modalità di funzionamento viene modificata oppure l'operazione viene avviata/interrotta con il telecomando via radio o il telecomando del controllo centrale.
- Quando si utilizza questa modalità operativa, attenersi alle ore di esercizio e alla manutenzione periodica da parte del personale di assistenza previste e consigliate.

5 Funzionamento con il timer

- Sono disponibili tre modalità timer: (È attivata l'impostazione fino a un massimo di 168 ore).
 - Spegnimento con timer : L'unità si arresta al raggiungimento dell'ora impostata.
 - Spegnimento con timer ripetuto : L'unità si arresta giornalmente al raggiungimento dell'ora impostata.
 - Accensione con timer : L'unità si avvia al raggiungimento dell'ora impostata.

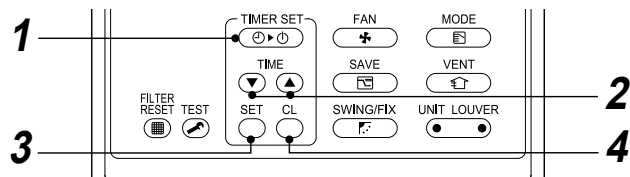

◆ Impostazione

1 Premere il pulsante .

A ogni pressione del pulsante cambia la modalità di funzionamento con il timer.

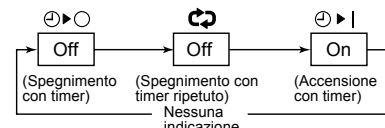

- e indicazione del timer lampeggiante.

2 Premere il pulsante per selezionare "impostare l'ora".

- A ogni pressione del pulsante il valore aumenta di 0,5 ore (30 minuti). Per impostare un tempo superiore a 24 ore per il funzionamento del timer, è possibile impostarlo in incrementi di 1 ora. Il tempo massimo impostabile è di 168 ore (7 giorni). Il telecomando visualizza il tempo impostato sotto forma di ora (tra 0,5 e 23,5 ore) (*) o di giorni e ora (24 ore o più) (**) come illustrato di seguito.
- A ogni pressione del pulsante il valore impostato diminuisce di 0,5 ore (30 minuti) (0,5 - 23,5 ore) o 1 ora (24 - 168 ore).

Esempio di indicazione sul telecomando

- 23,5 ore (*)



- 34 ore (**)



Numero di giorni Ore

indica 1 giorno (24 ore).

indica 10 ore. (In totale 34 ore)

3 Premere il pulsante .

L'icona scompare, rimane visualizzata l'ora e lampeggia l'icona o . (Quando la funzione di accensione con timer è attiva, sono visualizzate le icone e le altre icone scompaiono.)

4 Annullare il funzionamento con il timer.

Premere il pulsante .

L'icona del timer scompare.

NOTA

- Quando l'unità si arresta dopo che il timer ha raggiunto l'ora preimpostata, premendo il pulsante si riattiva lo spegnimento con timer ripetuto e l'unità si arresterà quando verrà raggiunta l'ora impostata.
- Se si preme mentre la funzione di spegnimento con timer è attiva, l'indicazione del funzionamento con timer scompare e riappare dopo circa 5 secondi. Ciò è previsto durante il normale funzionamento del telecomando.

6 Regolazione della direzione del flusso d'aria

Per ottenere i migliori risultati di riscaldamento e raffreddamento, regolare i deflettori (piastrine di regolazione della direzione del flusso d'aria verso l'alto o il basso) in modo corretto. L'aria fredda tende a scendere mentre l'aria calda tende a salire quindi, per riscaldare una stanza, inclinare i deflettori verso il basso e, per raffreddarla, posizionarli in orizzontale.

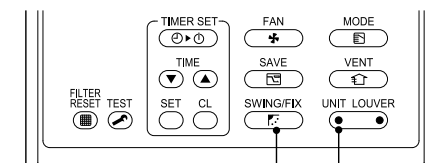

1 Pulsante di selezione dell'unità

⚠ ATTENZIONE

Per raffreddare l'ambiente, orientare i deflettori orizzontalmente.

Se le alette sono puntate verso il basso durante il raffreddamento, si può formare condensa sulla porta di sfiato e le alette possono iniziare a gocciolare.

◆ Come impostare la direzione dell'aria

1 Premere il pulsante durante il funzionamento.

La direzione dell'aria cambia a ogni pressione del pulsante.

In modalità Risca.

Dirigere il deflettore (piastra di regolazione della direzione del flusso d'aria verso l'alto o il basso) verso il basso. Se si utilizza la posizione orizzontale, l'aria calda potrebbe non giungere a livello del pavimento.



Come caratteristica dell'aria, l'aria fredda si accumula in basso mentre l'aria calda sale verso l'alto.



In modalità Cool / Dry

Dirigere il deflettore (piastra di regolazione della direzione del flusso d'aria verso l'alto o il basso) in orizzontale. Orientandoli verso il basso si potrebbe infatti formare della rugiada sull'uscita dell'aria o sui deflettori stessi, dando eventualmente luogo a gocciolamenti.



In modalità Ventola

Selezionare la direzione dell'aria desiderata.



◆ Come avviare l'oscillazione dei deflettori

- 1 Premere **SWING/FIX**, impostare la direzione del deflettore (piastra di regolazione della direzione del flusso d'aria verso l'alto o il basso) alla posizione più bassa, quindi premere di nuovo **SWING/FIX**.
Viene visualizzato SWING e viene automaticamente selezionata la direzione dell'aria in alto / in basso.

Display durante l'oscillazione

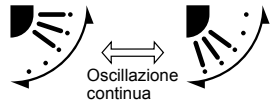

◆ Come interrompere l'oscillazione dei deflettori

- 1 Mentre i deflettori oscillano, premere **SWING/FIX** quando l'orientamento è quello desiderato. Quando si preme **SWING/FIX** dopo questa impostazione, è possibile impostare la direzione del flusso d'aria dalla posizione più alta.
* Tuttavia, anche se si preme **SWING/FIX** durante l'oscillazione del deflettore, la posizione di quest'ultimo viene visualizzata come segue e potrebbe non essere possibile raggiungere la posizione più alta del deflettore.

Display a oscillazione ferma

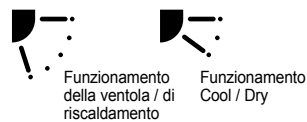

In questo caso, premere di nuovo **SWING/FIX** dopo due secondi.

- Nel modo di funzionamento Cool / Dry i deflettori non si arrestano durante l'orientamento verso il basso. Se li si ferma durante il movimento di oscillazione verso il basso essi si fermano dopo avere raggiunto la terza posizione da quella più alta.

Display durante l'interruzione dell'oscillazione

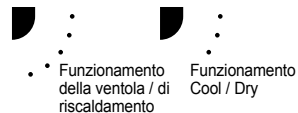

◆ Pulsante di selezione dell'unità

- Se più unità interne sono controllate da un telecomando, è possibile impostare la direzione dell'aria per ciascuna unità interna selezionandole singolarmente.
- Per impostare la direzione del flusso d'aria individualmente, occorre premere il lato sinistro del tasto **UNIT LOUVER** sino a visualizzare il numero dell'unità desiderata tra quelle che compongono il gruppo. Si potrà quindi regolare la direzione del flusso d'aria per quella stessa unità.
- Se non si seleziona un'unità interna specifica le si regola tutte contemporaneamente.
- A ogni pressione del lato sinistro del pulsante **UNIT LOUVER**, il display cambia nel seguente ordine:

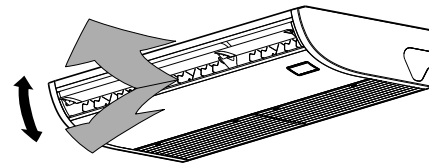
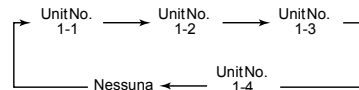

Regolazione del flusso d'aria orizzontale

Per cambiare la direzione del flusso d'aria orizzontale, puntare le alette verticali all'interno delle alette orizzontali nella direzione preferita.

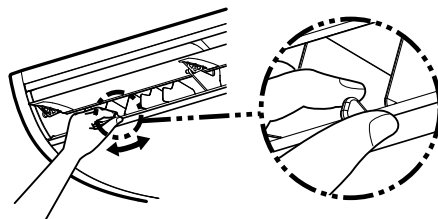

NOTA

- Se le alette orizzontali puntano verso il basso in modalità COOL, si può formare condensa sulla superficie del telaio o delle alette e si può verificare il gocciolamento.
- Se le alette orizzontali puntano in orizzontale in modalità HEAT, la stanza potrebbe non riscaldarsi in modo uniforme.

7 Modalità di risparmio energetico

La modalità di risparmio energetico limita la corrente massima, il che influisce sulla capacità di riscaldamento o raffreddamento dell'unità.

Premere il pulsante **SAVE** durante il funzionamento.

- Il condizionatore d'aria passa in modalità di risparmio energetico.
- Sul display appare **SAVE**.

La modalità di risparmio energetico rimane attiva fino a quando non viene annullata.

Per annullare la modalità di risparmio energetico premere nuovamente il pulsante **SAVE**.

- L'indicazione **SAVE** scompare.

■ Per configurare le impostazioni della modalità di risparmio energetico

Quando si utilizzano RAV-SM***3AT o modelli precedenti, l'impostazione visualizzata è diversa, ma l'effettivo livello di potenza è sempre "75 %".

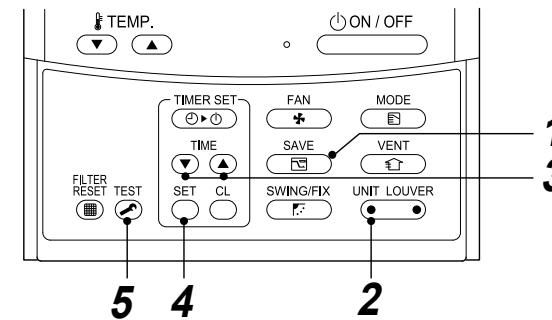

- 1 Premere e mantenere premuto il pulsante **SAVE** per almeno quattro secondi mentre il condizionatore non è in funzione.

- **SETTING**, il simbolo e i numeri lampeggiano.

- 2 Premere **UNIT LOUVER** (lato sinistro del pulsante) per selezionare l'unità interna da impostare.

- Ogni volta che si preme il pulsante, l'indicazione UNIT No. cambia nel modo seguente:



La ventola dell'unità selezionata è in funzione.

3 Premere i pulsanti TIME (▼) (▲) per regolare l'impostazione della modalità di risparmio energetico.

- A ogni pressione del pulsante, l'alimentazione cambia livello di 1 % all'interno della gamma che va da 100 % a 50 %.
- L'impostazione di fabbrica è 75 %.

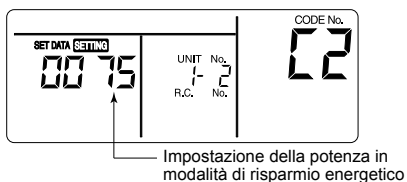

4 Premere il pulsante SET.

5 Premere il pulsante TEST per completare l'impostazione.

NOTA

- Durante il funzionamento a risparmio energetico, la corrente massima dell'unità esterna è limitata. Tuttavia, in determinate condizioni, il consumo energetico potrebbe non risultare ridotto.
- Nella modalità di funzionamento a risparmio energetico il condizionatore lavora a capacità ridotta. L'ambiente potrebbe non scaldarsi o raffreddarsi a sufficienza.
- Il funzionamento a risparmio energetico non può essere programmato con il telecomando di controllo centrale e in determinate condizioni di installazione dell'unità esterna.
- Se diverse unità vengono collegate come un gruppo unico, entrano tutte in modalità di funzionamento a risparmio energetico.
- In base all'unità esterna utilizzata, il funzionamento a risparmio energetico potrebbe essere limitato. Per maggiori informazioni rivolgersi al proprio rivenditore.

8 Manutenzione

⚠ AVVERTENZA

- La pulizia del filtro dell'aria e di altre parti del filtro può esporre a diversi rischi. Fare eseguire la pulizia a un installatore o un responsabile dell'assistenza qualificato. Non tentare di effettuarla da soli.

Pulizia dei filtri dell'aria

Se i filtri dell'aria sono intasati riducono la capacità di raffreddamento o riscaldamento dell'unità.

- (1) Se sul telecomando viene visualizzata l'icona "■", pulire i filtri dell'aria.
- (2) Al termine della pulizia dei filtri dell'aria, premere il pulsante . L'icona "■" scomparirà.

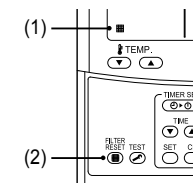

◆ Se l'unità non viene utilizzata a lungo

1. Far funzionare la ventola per un paio d'ore per asciugare la parte interna.
2. Premere sul telecomando per interrompere il funzionamento e spegnere l'interruttore.
3. Pulire i filtri dell'aria e installarli nuovamente.

◆ Prima della stagione calda

Pulitura della vaschetta di scarico.

Rivolgersi al proprio rivenditore.

(Lo scarico non funziona se la vaschetta di scarico o la ventola sono ostruite. In alcuni casi lo scarico può fuoriuscire e bagnare il muro o il pavimento. Pulire la vaschetta di scarico prima della stagione calda.)

◆ Controllare periodicamente

- Se l'unità viene utilizzata per un lungo periodo, alcune parti si possono deteriorare e causare malfunzionamenti o scarico inefficiente dell'acqua deumidificata, secondo il calore, l'umidità o la polvere.
- Oltre alla manutenzione ordinaria, si consiglia di chiedere al proprio rivenditore di controllare l'unità e di effettuare la manutenzione.

NOTA

Per la tutela dell'ambiente, si raccomanda di pulire e di sottoporre a manutenzione le unità interne ed esterne con regolarità, al fine di garantire un funzionamento efficiente del condizionatore d'aria.

Se il condizionatore d'aria viene utilizzato per periodi prolungati, si raccomanda di eseguire la manutenzione periodica (una volta all'anno).

Inoltre, ispezionare regolarmente l'unità esterna per verificare che non sia arrugginita o graffiata e, se necessario, ritoccare o applicare un prodotto antiruggine.

In linea generale, se si utilizza un'unità interna per 8 ore circa al giorno, è necessario pulire l'unità interna ed esterna almeno una volta ogni 3 mesi. Per l'esecuzione di questi interventi di pulizia/manutenzione, rivolgersi a un professionista.

Questi interventi di manutenzione possono prolungare la vita utile del prodotto, ma sono a carico del proprietario. Qualora le unità interne ed esterne non vengano pulite con regolarità, le prestazioni non saranno ottimali, e si potranno verificare formazione di ghiaccio, perdite d'acqua e anche guasti al compressore.



Programma di manutenzione

Parte	Unità	Elementi da sottoporre a ispezione (visiva / uditiva)	Manutenzione
Scambiatore di calore	Interna / esterna	Intasamento dovuto a polvere / sporcizia, graffi	Se lo scambiatore di calore è intasato, lavarlo.
Motore della ventola	Interna / esterna	Suono	Se l'unità produce rumori anomali, adottare misure adeguate.
Filtro	Interna	Polvere / sporcizia, rottura	• Se il filtro è sporco, lavarlo con acqua. • Se il filtro è danneggiato, sostituirlo.
Ventola	Interna	• Vibrazioni, rotazione irregolare • Polvere / sporcizia, aspetto	• Se la ventola vibra o gira in modo irregolare, sostituirla. • Se la ventola è sporca, spolverarla o lavarla.
Feritoie di ingresso / uscita aria	Interna/esterna	Polvere / sporcizia, graffi	Se le griglie sono deformate o danneggiate, ripararle o sostituirle.
Vaschetta di scarico	Interna	Intasamento dovuto a polvere / sporcizia, sporcizia nel canale di scarico	Pulire la vaschetta di scarico e controllare che il canale a gravità scarichi in modo regolare.
Modanatura, deflettori	Interna	Polvere / sporcizia, graffi	Se sono sporchi, lavarli, oppure ritocarli con un prodotto apposito.
Esterno	Esterna	• Ruggine, distacco dell'isolante • Distacco / sollevamento dell'isolante	Ritoccare il rivestimento esterno con un prodotto apposito.

9 Risoluzione dei problemi

Prima di rivolgersi al servizio di assistenza s'invita ad eseguire i controlli qui di seguito riportati.

	Manifestazione	Causa
Non si tratta di un malfunzionamento.	Unità esterna <ul style="list-style-type: none"> • Emette aria fredda, biancastra o acqua. • A volte si sente un rumore di perdita d'aria. • Quando si accende il condizionatore, si produce un rumore. 	<ul style="list-style-type: none"> • La ventola dell'unità esterna viene automaticamente arrestata e viene effettuata la sbrinatoria. • Quando si avvia o si arresta la sbrinatoria funziona l'elettrovalvola. • L'unità esterna si sta preparando al funzionamento.
	Unità interna <ul style="list-style-type: none"> • A volte si sente un sibilo. • Si sente un rumore simile a uno schiocco. • L'aria scaricata è insolitamente maleodorante. 	<ul style="list-style-type: none"> • Quando l'unità viene avviata, durante il funzionamento o immediatamente dopo l'arresto dell'unità si può udire un rumore di acqua che scorre, oppure il rumore di funzionamento può aumentare di volume per un paio di minuti dopo l'avvio dell'unità. Si tratta del rumore del flusso di refrigerante o dello scarico del deumidificatore. • Questo è il rumore prodotto dalla lieve espansione e contrazione dello scambiatore di calore a causa delle variazioni termiche. • Questo è il risultato dell'odore delle pareti, dei tappeti, dell'abbigliamento, del fumo di sigaretta o dei prodotti cosmetici che il condizionatore estrae dall'ambiente.
	L'unità non si avvia.	<ul style="list-style-type: none"> • Si è verificato un blackout? • L'interruttore si è fuso? • È intervenuto il dispositivo di protezione? (L'indicatore di funzionamento e l'indicazione  sul telecomando lampeggiano.)
Controllare ulteriormente.	L'ambiente non si raffredda o non si riscalda.	<ul style="list-style-type: none"> • L'ingresso o lo scarico dell'aria dell'unità esterna è ostruito? • Vi è una finestra o una porta aperta? • Il filtro dell'aria è intasato di polvere? • Il volume dell'aria è impostato su "Bassa"? oppure la modalità di funzionamento è impostata su "Fan"? • L'impostazione della temperatura è adatta?

Se si riscontrano anomalie anche dopo aver effettuati i controlli precedenti, arrestare l'unità, spegnerla dall'interruttore e rivolgersi al rivenditore presso il quale è stato acquistato il prodotto comunicando il numero del prodotto e il sintomo. Non cercare di riparare da soli l'unità: può essere pericoloso. Se l'indicatore di controllo (, , , ecc.) viene visualizzato sullo schermo LCD del telecomando, comunicare anche tale informazione al rivenditore.

Se si verifica una delle situazioni indicate di seguito, arrestare immediatamente l'unità, aprire l'interruttore e contattare il proprio rivenditore.

- L'interruttore non funziona correttamente.
- Spesso l'interruttore si fonde.
- Inavvertitamente è stato inserito un oggetto estraneo o acqua.
- L'unità non può essere avviata anche quando la causa dell'attivazione del dispositivo di protezione è stata rimossa.
- Si trovano altre condizioni insolite.

■ Conferma e controllo

In caso di problemi di funzionamento, sullo schermo del telecomando vengono visualizzati il codice di errore e il UNIT No. dell'unità interna.

Il codice di errore viene visualizzato solo durante il funzionamento.

Se le indicazioni visualizzate scompaiono, fare funzionare il condizionatore d'aria in base a "Conferma del registro errori" per la conferma.

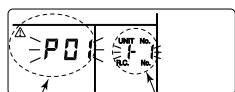

Codice di errore

UNIT No. interna in cui si è verificato il problema

■ Conferma del registro errori

In caso di errore di funzionamento del condizionatore d'aria, il registro errori può essere confermato con la seguente procedura. (In memoria vengono memorizzati fino a 4 errori occorsi in precedenza.) Il registro può essere confermato sia dallo stato di funzionamento sia dallo stato di arresto.

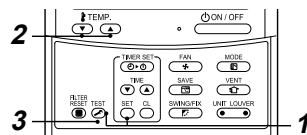

1 Premendo contemporaneamente i pulsanti SET e TEST per 4 o più secondi, viene visualizzato lo schermo seguente.

Se è visualizzato , viene attivata la modalità di registrazione dei guasti.

- [01: Ordine del registro errori] è visualizzato in CODE No.
- [Codice di errore] viene visualizzato in CHECK.
- In Unit No. viene visualizzato [Indirizzo unità interna in cui si è verificato un errore].

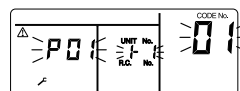

2 Ad ogni pressione del pulsante TEMP utilizzato per impostare la temperatura, vengono visualizzati in sequenza i casi di guasto memorizzati.

I numeri in CODE No. indicano CODE No. [01] (più recente) → [04] (meno recente).

REQUISITI

Non premere il tasto altrimenti tutti i casi di guasto dell'unità interna vengono cancellati dalla memoria.

3 In seguito alla conferma, premere il tasto TEST per tornare allo schermo normale.

10 Funzionamento e prestazioni

▼ Controlli prima del funzionamento

- Controllare se il cavo di terra è tagliato o scollegato.
- Controllare che il filtro dell'aria sia installato.
- Attivare l'interruttore 12 ore prima dell'avviamento.

▼ Funzione di protezione 3 minuti

Questa funzione impedisce l'avviamento del condizionatore d'aria per circa 3 minuti in seguito all'accensione dell'interruttore di alimentazione principale / interruttore del circuito per riavviare il condizionatore stesso.

▼ Interruzione improvvisa dell'alimentazione elettrica

In caso d'interruzione improvvisa dell'alimentazione elettrica durante il normale funzionamento l'unità si arresta completamente.

- Per riavviare l'unità, premere il pulsante ON / OFF sul telecomando.
- In caso di fulmini, o se vengono utilizzati cellulari wireless per automobili nelle vicinanze, si possono verificare malfunzionamenti. Spegnerne l'interruttore di alimentazione principale o l'interruttore del circuito e riaccenderli nuovamente. Per riavviare, premere il pulsante ON / OFF sul telecomando.

▼ Sbrinamento

Se l'unità esterna si copre di brina durante il riscaldamento, viene automaticamente attivata la modalità di sbrinamento (per una durata di 2 - 10 minuti circa) per conservare la capacità di riscaldamento.

- Durante lo sbrinamento, le ventole dell'unità interna ed esterna si arrestano.
- Durante lo sbrinamento l'acqua defluisce dallo scarico ubicato sul fondo dell'unità esterna.

▼ Capacità di riscaldamento

Nel modo di riscaldamento il calore viene assorbito dall'esterno e introdotto nel locale. Questo modo di riscaldare è chiamato, appunto, "a pompa di calore". Se la temperatura esterna è troppo bassa, si raccomanda di usare un altro apparecchio di riscaldamento insieme il condizionatore.

▼ Dispositivo di protezione

- Arrestare il funzionamento quando il condizionatore è sovraccarico.
- Se viene attivato il dispositivo di protezione, l'unità si arresta e l'indicatore di funzionamento e l'indicatore di controllo sul telecomando lampeggiano.

▼ Se si attiva il dispositivo di protezione

- Aprire l'interruttore ed effettuare un controllo. Il proseguimento del funzionamento può causare un malfunzionamento.
- Controllare che il filtro dell'aria sia installato. In caso contrario lo scambiatore di calore può essere ostruito da polvere e si può verificare una perdita d'acqua.

▼ Durante il raffreddamento

- L'ingresso o lo scarico dell'aria dell'unità esterna sono ostruiti.
- Il vento soffia continuamente contro lo scarico dell'unità esterna.

▼ Durante il riscaldamento

- Il filtro dell'aria è ostruito con una grande quantità di polvere.
- L'ingresso o lo scarico dell'aria dell'unità interna sono ostruiti.

▼ Non disinserire l'interruttore

- Durante la stagione calda, lasciare inserito l'interruttore e utilizzare il pulsante ON / OFF sul telecomando.

▼ **Accumulo di neve e congelamento dell'unità esterna**

- Nelle aree nevose le prese d'ingresso e di scarico dell'aria dell'unità esterna si ostruiscono spesso con neve o addirittura si congelano.
Se si lascia l'unità esterna in tale condizione si potrebbe verificare un malfunzionamento o il degrado della capacità di riscaldamento del sistema.
- Nelle aree particolarmente fredde è altresì raccomandabile controllare spesso il tubo di scarico affinché l'acqua non congeli sia nel tubo stesso sia all'interno dell'unità interna. Qualora ciò dovesse accadere si potrebbe verificare un malfunzionamento o il degrado della capacità di riscaldamento del sistema.

▼ **Condizioni di funzionamento del condizionatore d'aria**

Per garantire prestazioni ottimali, il condizionatore d'aria deve essere utilizzato nelle seguenti condizioni di temperatura:

Raffreddamento	Temperatura esterna	: da -15 °C a 46 °C (termometro con bulbo asciutto)
	Temperatura dell'ambiente interno	: da 21 °C a 32 °C (termometro con bulbo asciutto), 15 °C a 24 °C (termometro con bulbo bagnato)
	[ATTENZIONE]	Umidità relativa del locale: inferiore all'80 %. Se il condizionatore d'aria viene attivato in condizioni non rientranti nei limiti indicati, può verificarsi la formazione di condensa sulla superficie.
Riscaldamento	Temperatura esterna	: da -15 °C a 15 °C (termometro con bulbo bagnato)
	Temperatura dell'ambiente interno	: da 15 °C a 28 °C (termometro con bulbo asciutto)

Se il condizionatore d'aria viene attivato in condizioni non rientranti nei limiti indicati, possono intervenire le funzioni di protezione di sicurezza.

11 Installazione

Non installare il condizionatore nei seguenti luoghi

- Non installare il condizionatore d'aria entro un raggio inferiore a 1 m da un televisore, da un impianto stereo o apparecchio radio. Se si installa l'unità in luoghi simili, il rumore emesso dal condizionatore può compromettere il funzionamento di tali apparecchi.
- Non installare il condizionatore vicino ad apparecchi ad alta frequenza (macchine da cucire, massaggiatori per uso professionale, ecc.), altrimenti il condizionatore potrebbe non funzionare correttamente.
- Non installare il condizionatore in luoghi in cui sia presente polvere di ferro o di altri metalli. Se la polvere di ferro o di altri metalli dovesse aderire o raccogliersi all'interno del condizionatore, potrebbe dare origine a una combustione spontanea e provocare un incendio.
- Non installare il condizionatore d'aria in luoghi umidi o oleosi, o in luoghi caratterizzati da produzione di vapori, fuliggine o gas corrosivi.
- Non installare il condizionatore d'aria in luoghi caratterizzati dalla presenza di sale, ad esempio in riva al mare.
- Non installare il condizionatore d'aria in luoghi in cui viene usata una grande quantità di olio per macchine.
- Non installare il condizionatore d'aria in luoghi in cui può essere normalmente esposto a forte vento, ad esempio in riva al mare.
- Non installare il condizionatore d'aria in luoghi caratterizzati da produzione di gas sulfurei, ad esempio in località termali.
- Non installare il condizionatore su imbarcazioni o gru mobili.
- Non installare il condizionatore d'aria in atmosfere acide o alcaline (in prossimità di sorgenti calde o in stabilimenti chimici, in luoghi caratterizzati dalla presenza di emissioni derivanti da combustione). In tali condizioni, infatti, si può verificare la corrosione dell'aletta in alluminio e del tubo in rame dello scambiatore di calore.
- Non installare il condizionatore d'aria in presenza di ostacoli (prese d'aria, apparecchi per illuminazione, ecc.) che possono compromettere la fuoriuscita dell'aria. (I flussi d'aria turbolenti possono provocare un calo delle prestazioni o la disattivazione dei dispositivi.)
- Non utilizzare il condizionatore d'aria per altri scopi come la conservazione di cibi, di strumenti di precisione o di oggetti d'arte o in luoghi adibiti all'allevamento di animali o alla coltivazione di piante. (La qualità dei materiali preservati potrebbe deteriorarsi.)
- Non installare il condizionatore sopra un oggetto che non deve bagnarsi. (In presenza di un'umidità dell'80 % o superiore, o in caso di intasamento dell'apertura di scarico, si potrebbe verificare la caduta di gocce di condensa.)
- Non installare il condizionatore in luoghi in cui si fa uso intenso di solvente organico.
- Non installare il condizionatore vicino a una porta o finestra esposta all'aria umida esterna. Ciò potrebbe provocare la formazione di condensa sul condizionatore.
- Non installare il condizionatore in luoghi in cui si fa uso frequente di spray speciali.

Fare attenzione al rumore e alle vibrazioni

- Non installare il condizionatore d'aria in un luogo in cui il rumore generato dall'unità esterna o l'aria calda che fuoriesce dall'apertura di uscita potrebbero arrecare disturbo ai vicini.
- Installare il condizionatore d'aria su una base solida e stabile, in modo da impedire fenomeni di risonanza o trasmissione del rumore e delle vibrazioni.
- Se l'unità interna è in funzione, è possibile che le altre unità interne non in funzione emettano qualche suono.

12 Caratteristiche tecniche

Modello	Livello di pressione sonora (dBA)		Peso (Kg)
	Raffreddamento	Riscaldamento	
RAV-RM401CTP-E	*	*	23
RAV-RM561CTP-E	*	*	23
RAV-RM801CTP-E	*	*	29
RAV-RM1101CTP-E	*	*	37
RAV-RM1401CTP-E	*	*	37

* Sotto 70 dBA

Informazioni sul prodotto relative ai requisiti di progettazione ecocompatibile. (Regulation (EU) 2016/2281)

<http://ecodesign.toshiba-airconditioning.eu/en>

Dichiarazione di conformità

Produttore: **TOSHIBA CARRIER (THAILAND) CO., LTD.**
144 / 9 Moo 5, Bangkadi Industrial Park, Tivanon Road, Tambol Bangkadi,
Amphur Muang, Pathumthani 12000, Thailand

Titolare TCF: **TOSHIBA CARRIER EUROPE S.A.S**
Route de Thil 01120 Montluel FRANCE

Con la presente si dichiara che l'apparecchio descritto sotto:

Denominazione generica: Condizionatore d'aria

Modello / tipo: RAV-RM401CTP-E
RAV-RM561CTP-E
RAV-RM801CTP-E
RAV-RM1101CTP-E
RAV-RM1401CTP-E

Nome commerciale: Condizionatore d'aria Serie Digital Inverter / Super Digital Inverter

È conforme alle normative della direttiva Macchine (Directive 2006/42/EC) e alle normative che si traspongono in legge nazionale

NOTA

La validità della presente dichiarazione diventa nulla qualora vengano introdotte delle modifiche tecniche o operative senza il consenso del produttore.

TOSHIBA CARRIER (THAILAND) CO.,LTD.

144 / 9 Moo 5, Bangkadi Industrial Park, Tivanon Road, Tambol Bangkadi, Amphur Muang, Pathumthani 12000, Thailand

1115653899